

CÓDIGO DO PRODUTO: STH10024S  
CLASSIFICAÇÃO FISCAL: 39211200

PISO TÁTIL DISCREET PVC COLAGEM DIRETA



#### APLICAÇÃO

O Piso Tátil é utilizado em espaços públicos/privados para orientação de deficientes visuais e idosos. São dois modelos: o "direcional", para orientação de percurso e o de "alerta" para avisar a mudança da direção ou perigo. A Linha Discreet com seus elementos discretos é ideal para áreas que exige requinte e sofisticação.

#### DESCRIÇÃO DO PRODUTO

Piso tátil Discreet alerta e direcional.

#### CORES

Amarelo, Vermelho, Azul, Cinza ou Preto

#### MODELO

DISCREET

#### DIMENSÕES BÁSICAS

250X250X3mm, (Espessura total de 3mm, sendo 3mm do relevo)

#### CARACTERÍSTICAS TÉCNICAS

Material confeccionado em Policloreto de vinila - PVC

#### ACESSÓRIOS PARA INSTALAÇÃO DO PISO TÁTIL DISCREET

| PRODUTOS          | APLICAÇÃO  | MARCA          |
|-------------------|--|----------------|
| Detergente Neutro | Limpeza do piso liso a ser colado.                 | Qualquer Marca |
| Lixa              | Para pisos altamente polido como mármore e granito | Qualquer Marca |
| Gabarito          | Auxilia na instalação das peças                    | Discreet       |
| Adesivo químico   | Utilizado para fixar/colar o piso tátil            | Discreet       |

#### ALGUMAS FOTOS ILUSTRATIVAS

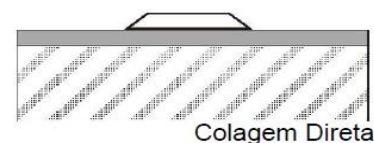
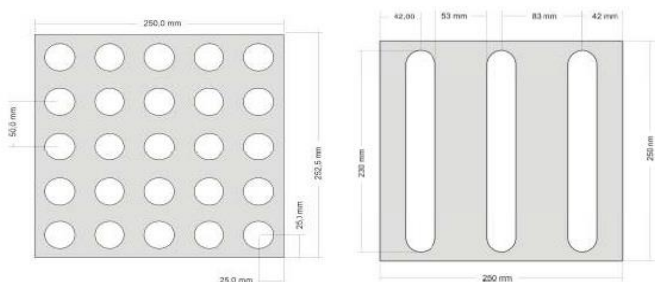
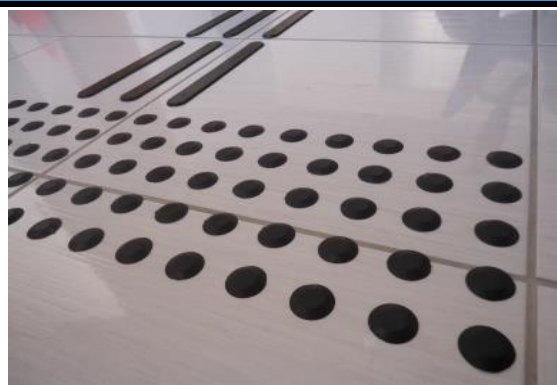
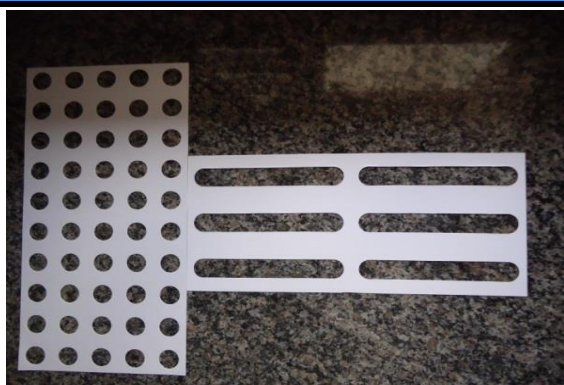

PRODUTO CONFORME A NORMA DE ACESSIBILIDADE DA ABNT NBR9050/2015. REF. ITEM 5.4.6 - PAGINAS 47-50

E-mail - engenharia@totalacessibilidade.com.br / PRODUTOS PARA ACESSIBILIDADE ARQUITETÔNICA

## INSTALAÇÃO

- Abra uma quantidade suficiente de caixas de peças de piso tátil para dispor da quantidade de material necessário para cobrir cada área;
- Com o auxílio do esquadro faça uma marcação com fita adesiva na área que receberá ataque químico com solventes e adesivos;
- Examine as superfícies e as áreas adjacentes onde os produtos serão instalados e verifique se estão protegidas;
- Retire qualquer tinta, ceras, seladores e compostos de cura não compatível com o adesivo a ser utilizado;
- Coloque o gabarito no contrapiso/pisos lisos na quantidade suficiente para posicionar as peças;
- Bombeie o aplicador até que a mistura do adesivo químico esteja homogênea no bico. A primeira pequena quantidade que sai do bico, você pode descartar em cima de algum papel descartável;
- Aplique uma pequena quantidade do adesivo químico nos espaços vazios do gabarito;
- Em seguida aplique o elemento tátil na posição adequada, fazendo pressão com os dedos até seu nivelamento com o piso;
- Aguarde tempo de cura conforme tabela abaixo;

## RECOMENDAÇÃO

| Temperatura do material base | Tempo de trabalho | Tempo de cura |
|------------------------------|-------------------|---------------|
| -5°C à +5°C                  | 04hrs.            | 80hrs.        |
| +5°C à +10°C                 | 02hrs.            | 40hrs.        |
| +10°C à +20°C                | 30min.            | 18hrs.        |
| +20°C à +30°C                | 14min.            | 10hrs.        |
| +30°C à +40°C                | 07min.            | 05hrs.        |

- Verificar NBR 9050/2004 – Sinalização tátil;
- Aplicar pisos táteis Discreet sobre base de concreto somente após atingir cura superior a 28 dias;
- O piso tátil deverá ser instalado sobre superfície lisa e firme;
- Respeite o tempo de cura;
- Em pisos extremamente lisos e altamente polido como mármore e granitos, use uma lixa nestes pisos para criar aderência entre a cola e o piso;

### TOTAL ACESSIBILIDADE SUDESTE

SÃO PAULO/SP - (11) 3042 9886  
CAMPINAS/SP - (19) 4042 0640  
RIO DE JANEIRO/RJ - (21) 4042 8396  
BELO HORIZONTE/MG - (31) 4042 6009  
VITÓRIA/ES - (27) 4042 2115  
[comercial.se@totalaccessibilidade.com.br](mailto:comercial.se@totalaccessibilidade.com.br)

### TOTAL ACESSIBILIDADE SUL

CURITIBA/PR - (41) 4042 2833  
PORTO ALEGRE/RS - (51) 4042 3699  
FLORIANÓPOLIS/SC - (48) 4042 2895  
ITAJAÍ/SC - (47) 3346 1175  
[comercial.s@totalaccessibilidade.com.br](mailto:comercial.s@totalaccessibilidade.com.br)

### TOTAL ACESSIBILIDADE CENTRO-OESTE

BRASÍLIA/DF - (61) 4042 2505  
GOIÂNIA/GO - (62) 3142 9863  
CAMPO GRANDE/MS - (67) 4042 0331  
[comercial.co@totalaccessibilidade.com.br](mailto:comercial.co@totalaccessibilidade.com.br)

### TOTAL ACESSIBILIDADE NORDESTE

SALVADOR/BA - (71) 4042 8947  
FORTALEZA/CE - (85) 4042 2358  
RECIFE/PE - (81) 4042 0995  
[comercial.ne@totalaccessibilidade.com.br](mailto:comercial.ne@totalaccessibilidade.com.br)

### TOTAL ACESSIBILIDADE NORTE

[comercial.n@totalaccessibilidade.com.br](mailto:comercial.n@totalaccessibilidade.com.br)



[www.totalaccessibilidade.com.br](http://www.totalaccessibilidade.com.br)

PRODUTO CONFORME A NORMA DE ACESSIBILIDADE DA ABNT NBR9050/2015. REF. ITEM 5.4.6 - PAGINAS 47-50

E-mail - [engenharia@totalaccessibilidade.com.br](mailto:engenharia@totalaccessibilidade.com.br) / PRODUTOS PARA ACESSIBILIDADE ARQUITETÔNICA

EXEMPLOS DE LAYOUT - DESENHOS BASEADOS NA NORMA NBR9050



Piso Tátil Alerta



Piso Tátil Direcional

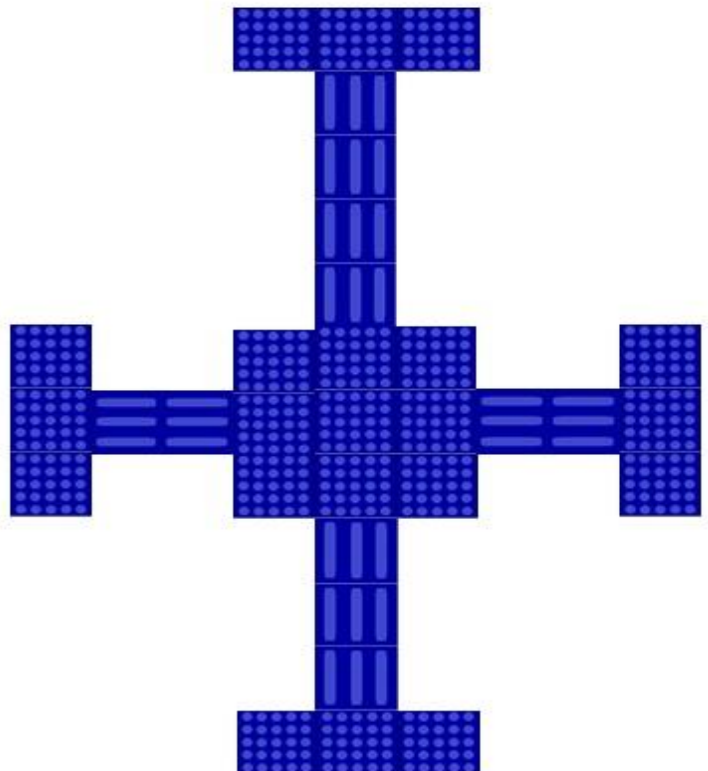
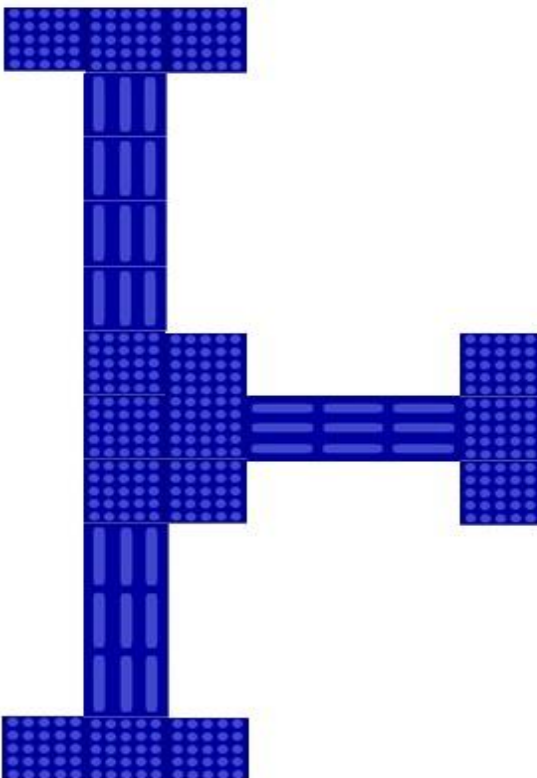
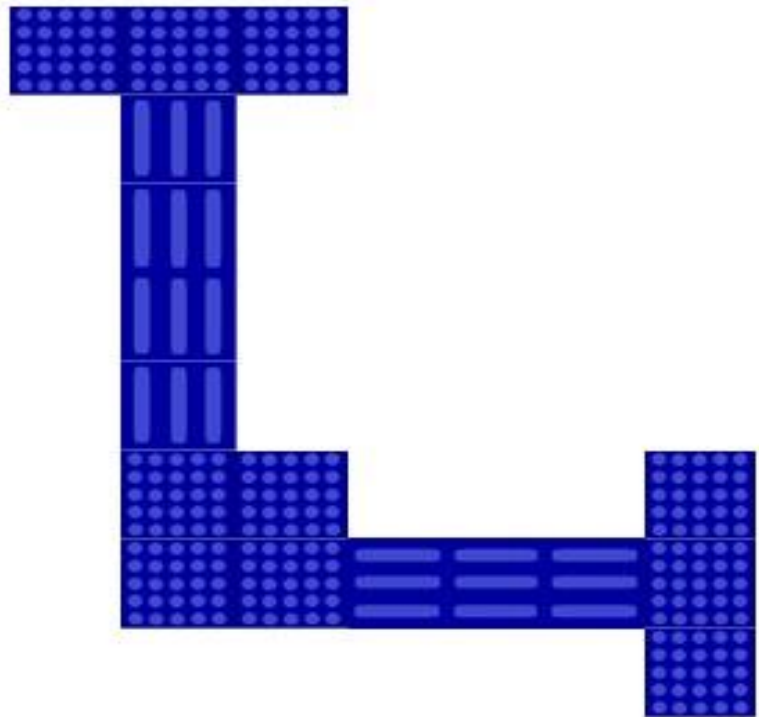
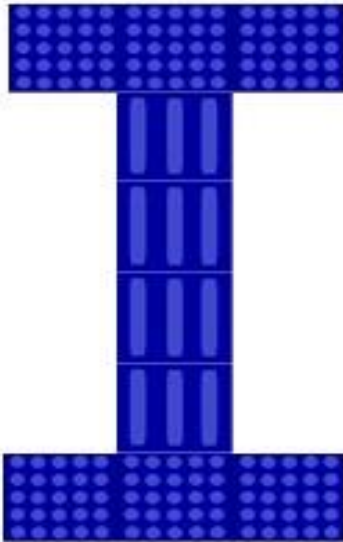



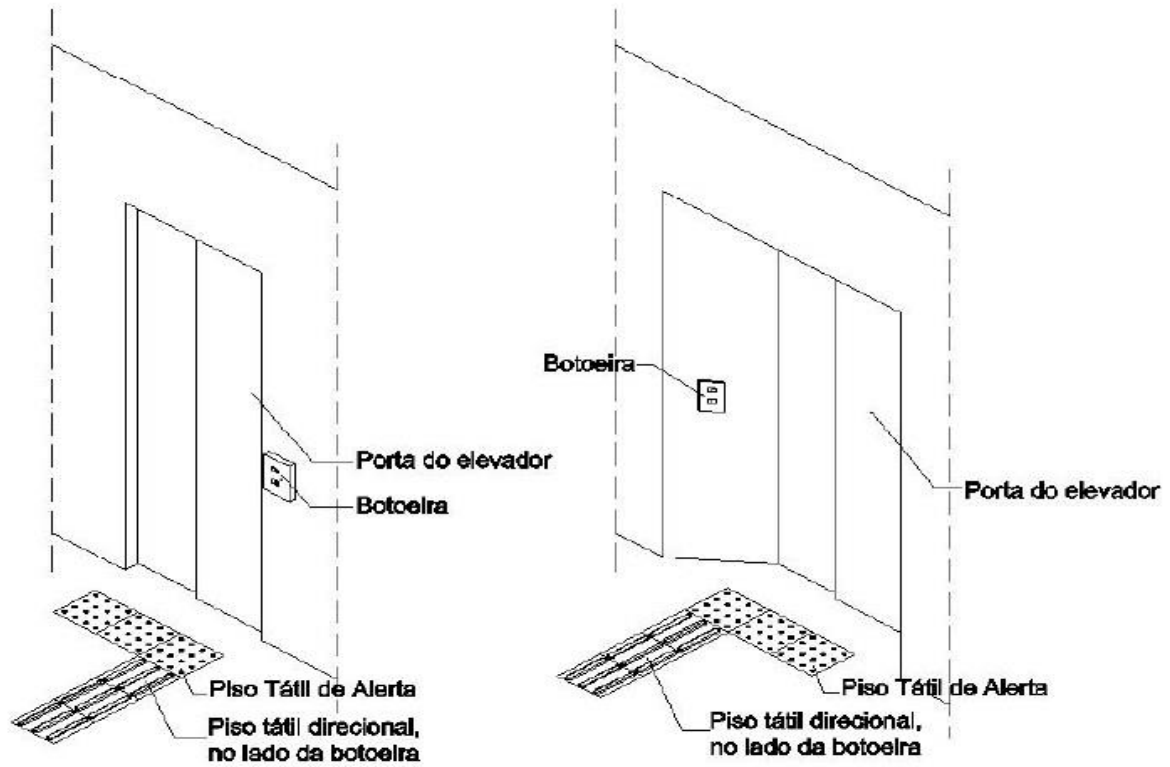

Elevador - exemplos

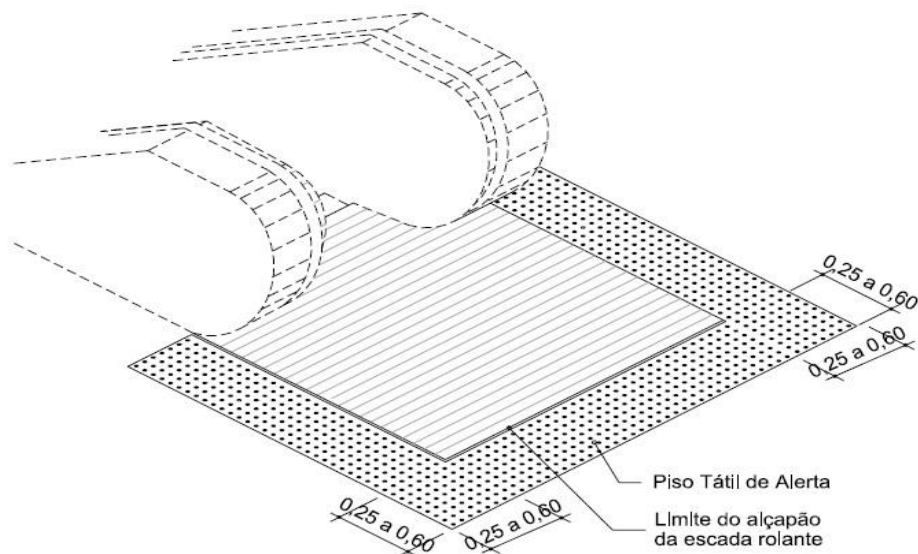

Escadas e esteiras rolantes isoladas – base e topo.

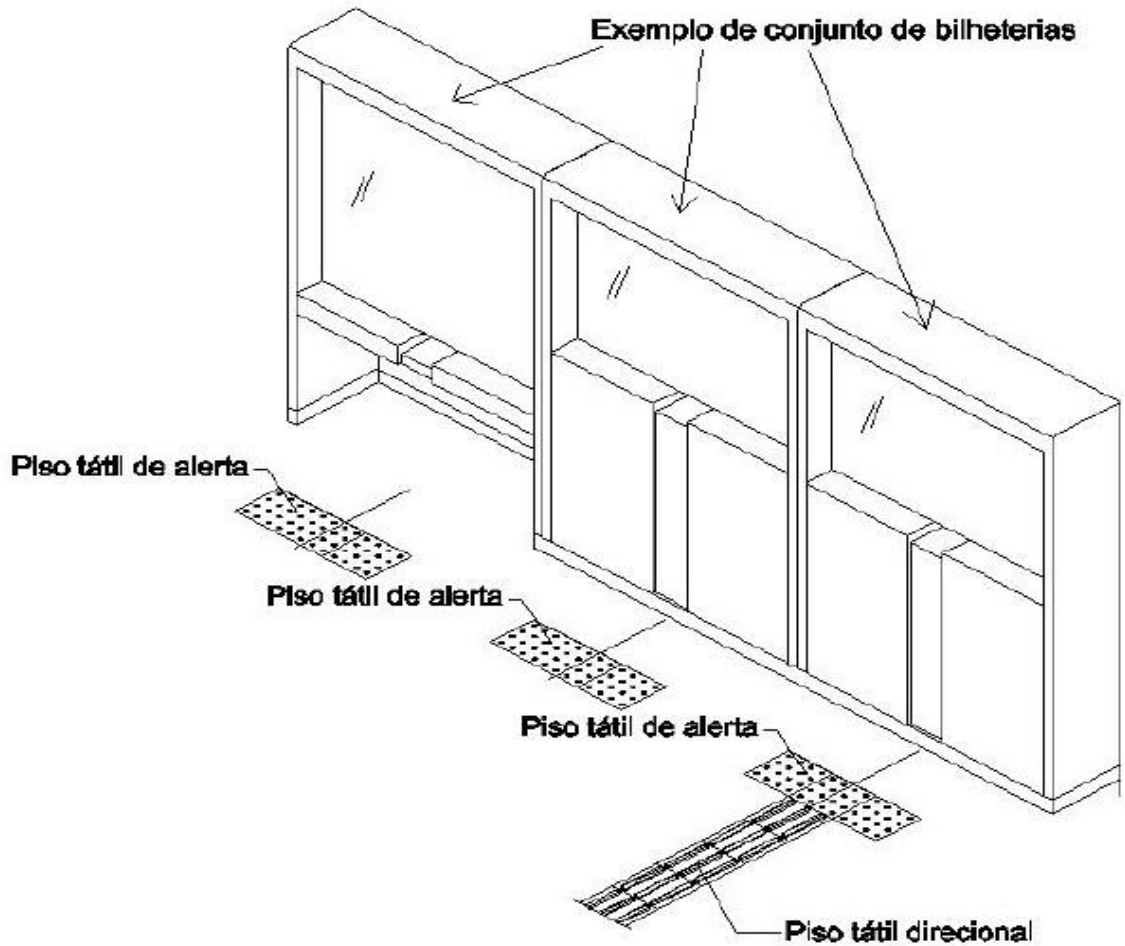

## Bilheterias e balcões de atendimento

Exemplo de máquina de automática de venda de produtos

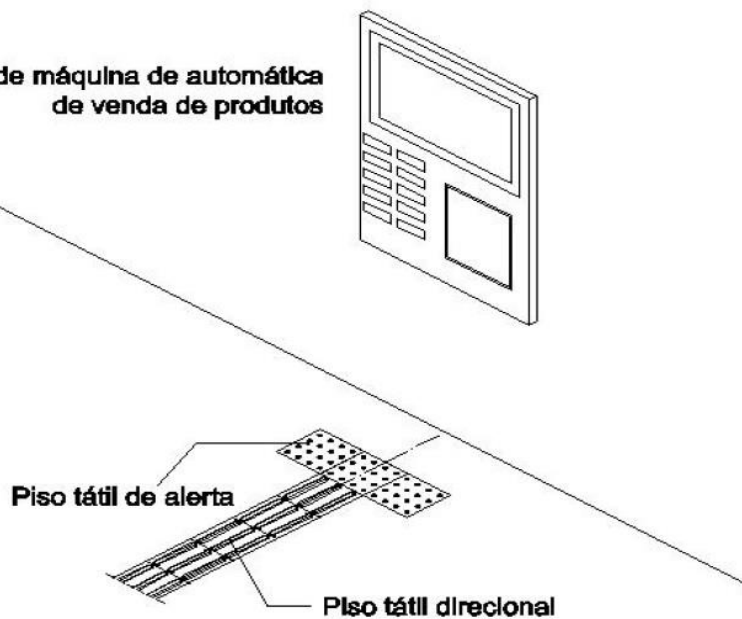

Máquinas de auto-atendimento